

RU Руководство по эксплуатации, pp. 2-35

Прежде чем приступить к работе с машиной внимательно прочитайте инструкцию и убедитесь, что вам все понятно.

BG Ръководство за експлоатация, pp. 36-68

Преди да започнете работа с машината прочетете внимателно ръководството за експлоатация и се убедете, че го разбирате правилно.

125R

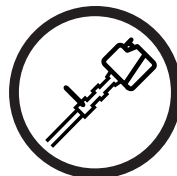

RU BG

РАСШИФРОВКА УСЛОВНЫХ ОБОЗНАЧЕНИЙ

Условные обозначения ПРЕДУПРЕЖДЕНИЕ!

Подрезчики, кусторезы и триммеры могут быть опасны! Небрежная или неправильная эксплуатация может привести к серьезным травмам оператора или окружающих.

Прежде чем приступить к работе с машиной, внимательно прочитайте инструкцию и убедитесь, что Вам все понятно.

Всегда одевайте:

- Защитный шлем там, где существует опасность падения каких-либо предметов
- Защитные наушники
- Сертифицированные защитные очки

Макс. скорость вращения выходной оси, об/мин

Остерегайтесь отброшенных объектов и рикошета.

Пользователь инструмента должен следить за тем, чтобы во время работы в радиусе менее 15 м от нее не было людей и животных.

Инструмент с ножом для травы может резко отбросить в сторону, если нож натолкнется на твердый предмет. Нож может отрезать ногу или руку. Люди и животные должны находиться на расстоянии не менее 15 м от машины.

Стрелками обозначены границы для размещения крепления ручки.

Всегда используйте сертифицированные защитные перчатки.

Надевайте устойчивые сапоги на нескользкой подошве.

Используйте только неметаллические, гибкие режущие органы, такие как головка триммера с леской.



Данное изделие отвечает требованиям соответствующих нормативов ЕС.



Уровень шума, излучаемого в окружающую среду, соответствует директивам ЕС. Выбросы машины указаны в главе "Технические характеристики" и на этикетке.



Используйте неэтилированный или высококачественный этилированный бензин и масло для двухтактных двигателей Husqvarna. Содержание масла в бензине должно составлять 2% (1:50).



Остальные символы/этикетки на машине отвечают специальным требованиям, предъявляемым к сертификации на определенных рынках.

Проверки и/или техобслуживание должны выполняться только при выключенном двигателе, при этом колпачек со свечи зажигания должен быть снят.



Необходима регулярная чистка.



Визуальный контроль.



Всегда надевайте сертифицированные защитные очки.



СОДЕРЖАНИЕ

Содержание	
РАСШИФРОВКА УСЛОВНЫХ ОБОЗНАЧЕНИЙ	
Условные обозначения	2
СОДЕРЖАНИЕ	
Содержание	3
Перед запуском проследите за следующим:	3
ЧТО ЕСТЬ ЧТО?	
Что есть что?	4
ОБЩИЕ ПРЕДПИСАНИЯ ПО БЕЗОПАСНОСТИ	
Важная информация	5
Средства защиты оператора	5
Защитные приспособления инструмента	6
Режущее оборудование	10
СБОРКА	
Сборка рукоятки	13
Крепление наплечного ремня Крепление держателя наплечного ремня	13
Крепление ножей и головки триммера	14
Крепление щитка, ножа и диска для расчистки	15
Установка защиты и триммерной головки	15
ПРАВИЛА ОБРАЩЕНИЯ С ТОПЛИВОМ	
Правила безопасности при заправке	16
Подготовка топливной смеси	16
Заправка	18
ЗАПУСК И ОСТАНОВКА	
Проверка перед запуском	19
Запуск и остановка	19
МЕТОД РАБОТЫ	
Общие рабочие инструкции	21
ТЕХНИЧЕСКОЕ ОБСЛУЖИВАНИЕ	
Карбюратор	25
Глушитель	26
Свеча зажигания	27
Воздушный фильтр	27
Угловой редуктор	28
Заточка ножей и дисков	28
График технического обслуживания	29
ТЕХНИЧЕСКИЕ ХАРАКТЕРИСТИКИ	
Технические характеристики	31
Гарантия ЕС о соответствии (Только для Европы)	33
Перед запуском проследите за следующим:	
Пожалуйста, внимательно прочитайте инструкцию по эксплуатации.	
⚠ ПРЕДУПРЕЖДЕНИЕ! Ни при каких обстоятельствах не следует вносить изменения в первоначальную конструкцию машины без разрешения изготовителя. Всегда пользуйтесь только оригинальными запчастями. Применение несанкционированных изменений и/или принадлежностей может привести к серьезной травме или смертельному исходу оператора или других людей.	
⚠ ПРЕДУПРЕЖДЕНИЕ! Подрезчик, кусторез или триммер, которыми пользуются небрежно или неправильно, может стать опасным и привести к серьезным травмам оператора или окружающих. Вы должны обязательно знать и понимать содержание этой инструкции.	
⚠ ПРЕДУПРЕЖДЕНИЕ! Продолжительное воздействие шума приводит к неизлечимым нарушениям слуха. Поэтому всегда пользуйтесь рекомендованной защитой от шума.	
Фирма Husqvarna AB постоянно работает над совершенствованием и развитием своих продуктов и поэтому оставляет за собой право на внесение изменений в форму и дизайн без предварительного предупреждения.	

ЧТО ЕСТЬ ЧТО?

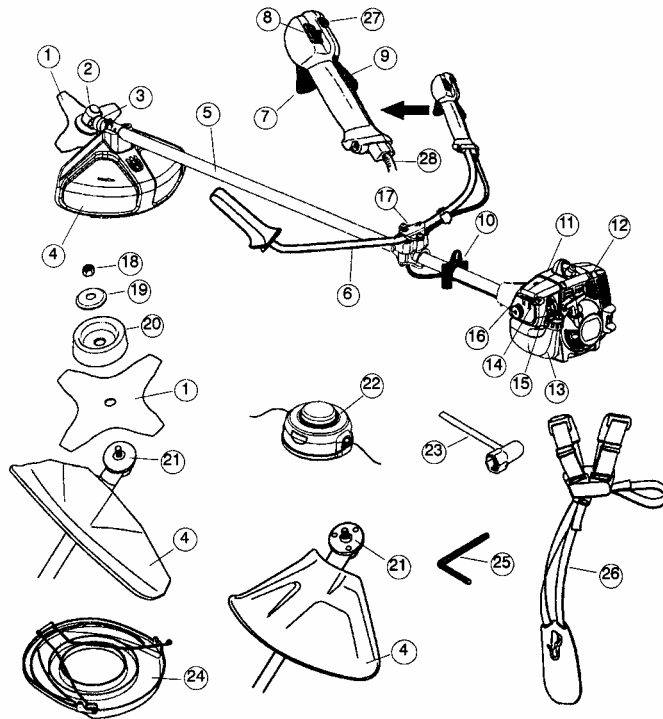

Что есть что?

- | | |
|---|---|
| 1. Нож | 16. Крышка воздушного фильтра |
| 2. Пробка отверстия для заправки консистентной смазки | 17. Регулятор положения ручки |
| 3. Редуктор | 18. Самоконтрящаяся гайка |
| 4. Защитный кожух режущих органов | 19. Фланец |
| 5. Штанга | 20. Опорная чашка |
| 6. Рукоятка | 21. Приводной диск |
| 7. Рычаг дросселя | 22. Головка триммера |
| 8. Выключатель | 23. Торцевой гаечный ключ |
| 9. Стопор рычага дросселя | 24. Защита ножа при транспортировке |
| 10. Крепление подвески | 25. Ключ- шестигранник |
| 11. Крышка цилиндра | 26. Подвеска |
| 12. Рукоятка стартера | 27. Кнопка пускового положения дроссельной заслонки |
| 13. Топливный бак | 28. Регулировка тросика газа |
| 14. Воздушная заслонка | 29. Руководство по эксплуатации |
| 15. Кнопка праймера | |

ОБЩИЕ ПРЕДПИСАНИЯ ПО БЕЗОПАСНОСТИ

Важная информация

ВАЖНО!

- Инструмент предназначен только для стрижки травы.
- Единственными насадками, которые Вы можете использовать с этим двигателем, являются режущие органы, описанные в разделе "*Технические характеристики*".
- Нельзя пользоваться инструментом, если Вы устали, больны, находитесь под воздействием спиртного или лекарственных препаратов, которые влияют на ваше зрение, рассудок или координацию.
- Нельзя пользоваться инструментом при неблагоприятных погодных условиях, при сильном холоде, в очень жаркую и/или влажную погоду.
- Нельзя пользоваться инструментом при неблагоприятных погодных условиях, таких как сильный холод, жара или влажность.
- Используйте средства индивидуальной защиты. См. указания в разделе "*Средства индивидуальной защиты*".
- Нельзя пользоваться неисправным инструментом. Выполняйте указания по проверкам, техобслуживанию и уходу в соответствии с настоящей инструкцией.
- Некоторые операции по техобслуживанию и ремонту должны проводиться только специально обученными квалифицированными специалистами. См. раздел "*Техобслуживание*".
- Перед запуском двигателя все щетки и ограждения должны быть установлены на свое место. Убедитесь в отсутствии повреждений свечи зажигания и высоковольтного провода. Иначе Вас может ударить током.

- Оператор должен следить, чтобы во время работы в радиусе 15 метров не было людей или животных.

⚠ ПРЕДУПРЕЖДЕНИЕ!

Использование несоответствующих режущих органов или неправильно заточенного ножа увеличивает риск несчастного случая.

⚠ ПРЕДУПРЕЖДЕНИЕ!

Никогда не позволяйте детям пользоваться или находиться рядом с инструментом. Так как машина оснащена выключателем зажигания с пружинным возвратом и может быть запущена с без рывка и с небольшим усилием на рукоятке стартера, то даже мажорные дети в определенных обстоятельствах могут создать усилие, необходимое для запуска двигателя. Это создает риск серьезных травм людей. Поэтому всегда снимайте колпачок со свечи зажигания, когда Вы оставляете инструмент без присмотра.

Средства защиты оператора

ВАЖНО!

При работе с триммером операторы должны использовать соответствующие средства индивидуальной защиты, сертифицированные компетентными органами. Средства индивидуальной защиты полностью не исключают возможность несчастного случая, однако они могут уменьшить тяжесть травмы. При выборе средств защиты обратитесь за помощью к своему дилеру.

⚠ ПРЕДУПРЕЖДЕНИЕ!

После остановки двигателя снимите защитные наушники для того чтобы вы могли слышать другие звуки или предупредительные сигналы.

ОБЩИЕ ПРЕДПИСАНИЯ ПО БЕЗОПАСНОСТИ

КАСКА

Каску следует надевать в том случае, если высота срезаемых кустов больше 2 метров.



ЗАЩИТНЫЕ НАУШНИКИ

Следует пользоваться наушниками с достаточным шумоослабляющим эффектом.



ЗАЩИТА ГЛАЗ

Следует всегда пользоваться одобренными защитными очками. При пользовании визиром также следует пользоваться одобренными защитными очками. Под одобренными защитными очками подразумеваются очки, отвечающие нормативным документам.

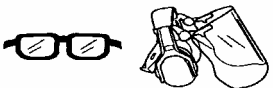

РУКАВИЦЫ

В случае необходимости, например, для сборки режущего оборудования, следует надеть рукавицы.



САПОГИ

Надевайте прочные сапоги на нескользкой подошве.



ОДЕЖДА

Надевайте одежду сделанную из плотной ткани и избегайте свободной одежды, которая может зацепиться за кусты и ветки. Всегда надевайте прочные длинные брюки. Не надевайте ювелирные украшения, шорты, сандалии и не ходите босиком. Зафиксируйте волосы выше уровня плеч.

АПТЕЧКА

Пользователю подрезчиков, кусторезов или триммеров всегда необходимо иметь с собой аптечку для оказания первой помощи.



Защитные приспособления инструмента

В данном разделе описаны защитные приспособления инструмента, их функции и методика проведения проверок и техобслуживания для обеспечения их правильной работы. (С помощью раздела "Что есть что" Вы можете найти эти приспособления на Вашем инструменте.) Срок службы инструмента может быть укорочен и риск аварии увеличен, если обслуживание инструмента не выполняется должным образом и если сервис и/или ремонт не были выполнены профессионально. Если вам требуется дополнительная информация, обратитесь в ближайшую мастерскую по обслуживанию.

ОБЩИЕ ПРЕДПИСАНИЯ ПО БЕЗОПАСНОСТИ

ВАЖНО

Выполнение всех операций по обслуживанию и ремонту инструмента требует специальной подготовки. Это относится и к защитным приспособлениям. Если результат хотя бы одной из нижеперечисленных проверок является неудовлетворительным, необходимо обратиться в сервисную мастерскую. Покупка одного из наших изделий гарантирует Вам профессиональный ремонт и техобслуживание. Если там где Вы покупаете инструмент не имеется нашего сервисного центра, пожалуйста узнайте о расположении ближайшей сервисной мастерской.

▲ ПРЕДУПРЕЖДЕНИЕ! Нельзя пользоваться инструментом в случае, если защитные приспособления неисправны. Следуйте инструкциям по проверке, техобслуживанию и ремонту, приведенным в этом разделе. Если результат хотя бы одной из нижеперечисленных проверок является неудовлетворительным, необходимо обратиться в сервисную мастерскую.

Стопор рычага дросселя.

Стопор рычага дросселя служит для предотвращения случайного запуска. Когда стопор рычага дросселя вжат в ручку (А) (= когда Вы держите ручку в руке), рычаг дросселя (В) высвобождается. Когда вы отпускаете ручку, стопор и рычаг дросселя возвращаются в свое первоначальное положение. Это происходит с помощью независимого возвратного пружинного механизма. Это означает, что дроссель автоматически блокируется в положении "холостого хода".

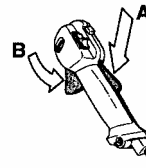

Убедитесь, что рычаг дросселя заблокирован в позиции "холостого хода" в случае, когда его стопор находится в исходной позиции.

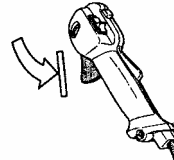

Нажмите на стопор рычага дросселя и убедитесь, что, когда Вы его отпускаете, он возвращается в исходную позицию.



Убедитесь, что рычаг и стопор рычага дросселя легко двигаются и их возвратные пружинные механизмы работают исправно.

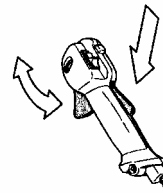

ОБЩИЕ ПРЕДПИСАНИЯ ПО БЕЗОПАСНОСТИ

См. раздел "Запуск". Запустите машину и полностью откройте дроссель. Отпустите рычаг дросселя и убедитесь, что режущие органы останавливаются и остаются неподвижными. Если режущие органы продолжают вращаться при дросселе в режиме холостого хода, необходимо отрегулировать карбюратор в режиме холостого хода. См. раздел "Техобслуживание".

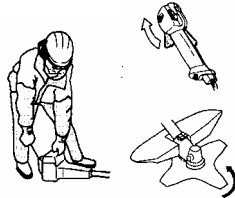

Выключатель

Убедитесь, что двигатель останавливается когда вы нажимаете и удерживаете кнопку выключателя.

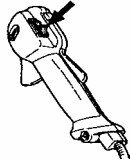

Защитный кожух режущих органов



Эта защита предназначена для предотвращения отбрасывания объектов в сторону оператора и для защиты оператора от ненамеренных контактов с режущей насадкой.

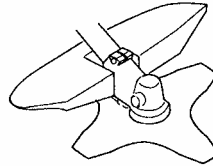

Убедитесь в том, что защита не имеет повреждений и трещин. Замените защиту, если она подверглась ударам или треснула. Всегда используйте защиту, рекомендованную для того типа режущих органов (насадок), который вы используете. См. раздел "Технические характеристики".

⚠ ПРЕДУПРЕЖДЕНИЕ! Ни в коем случае не используйте режущие органы без сертифицированного защитного кожуха. См. раздел "Технические характеристики". Установка защиты неверного типа или неисправной защиты может привести к серьезным травмам оператора.

Обязательно убедитесь в том, что леска триммера плотно и равномерно намотана на барабан, иначе будут наблюдаться вредные вибрации.

⚠ ПРЕДУПРЕЖДЕНИЕ! Длительное воздействие вибрации может привести к нарушению кровообращения или расстройствам нервной системы у людей с нарушенным кровообращением. В случае появления симптомов перегрузки от вибрации следует обратиться к врачу. Такими симптомами могут быть: онемение, потеря чувствительности, "щекотки", "покалывание", боли, слабость, изменение цвета и состояния кожи.

ОБЩИЕ ПРЕДПИСАНИЯ ПО БЕЗОПАСНОСТИ

Обычно подобные симптомы проявляются на пальцах, руках или запястьях.

Быстрое отстегивание

В качестве элемента безопасности на груди имеется легкодоступный, быстро отстегивающийся замок, предусмотренный на случай возгорания или любой другой ситуации, требующей быстрого освобождения от машины и оснастки. См. Указания в разделе Регулирование положения оснастки.

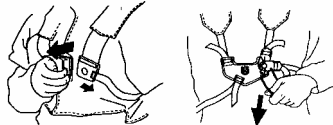

Удостоверьтесь, что привязные ремни оснастки были правильно расположены. Когда машина будет отрегулирована, проверьте работу системы быстрого отстегивания оснастки.

Глушитель



Глушитель предназначен для обеспечения наименьшего возможного уровня шума и для отвода выхлопных газов в сторону от оператора.



В странах с жарким и сухим климатом существует риск пожаров. Поэтому мы снабдили некоторые глушители искроулавливающим экраном. Убедитесь, что Ваш глушитель имеет такой экран.



Необходимо следовать указаниям по подготовке, эксплуатации и ремонту глушителей. Нельзя пользоваться машиной в случае если глушитель неисправен.

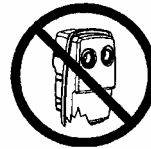

Регулярно проверяйте надежность работы глушителя.

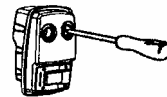

▲ ПРЕДУПРЕЖДЕНИЕ! Глушители очень сильно нагреваются в процессе работы и остаются горячими даже после остановки. Это также относится к режиму холостого хода. Прикосновение к ним может привести к ожогу кожи. Помните об опасности возникновения пожара!

▲ ПРЕДУПРЕЖДЕНИЕ! Глушитель содержит в себе химические вещества, которые могут быть канцерогенными. Избегайте контактов с этими веществами в случае повреждения глушителя.

▲ ПРЕДУПРЕЖДЕНИЕ! Имейте в виду, что двигатель выбрасывает в атмосферу выхлопные газы, содержащие монооксид углерода, который может вызвать отравление

ОБЩИЕ ПРЕДПИСАНИЯ ПО БЕЗОПАСНОСТИ

угарным газом. Поэтому никогда не запускайте двигатель в закрытом помещении. Выхлопные газы имеют высокую температуру и иногда содержат искры, что может привести к возгоранию. Ни в коем случае не запускайте машину в закрытом помещении или вблизи воспламеняющихся (огнеопасных) материалов.

Самоконтрящаяся гайка

Самоконтрящаяся гайка используется для крепления режущих дисков или железных ножей.

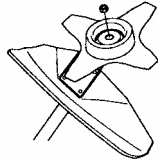

Во время сборки затягивайте гайку в сторону, противоположную направлению вращения режущих органов. При снятии режущего органа откручивайте гайку в направлении, совпадающем с направлением движения режущих органов.

(ПРЕДУПРЕЖДЕНИЕ! Гайка имеет левую резьбу.) Затягивайте гайку, используя торцевой гаечный ключ.

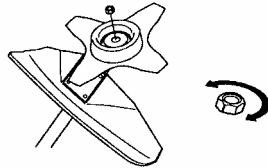

Нейлоновая прокладка внутри самоконтрящейся гайки не должна быть настолько изношена, чтобы ее можно было закручивать вручную. Нейлоновая прокладка должна выдерживать усилие откручивания не менее 1,5 Нм. Гайку следует заменять

после примерно 10-кратного ее закручивания/откручивания.

Режущее оборудование

В данном разделе указано, каким образом с помощью правильного техобслуживания и используя нужный тип режущих органов можно:

- Уменьшить риск отскока ножа.
- Получить максимальную производительность.
- Увеличить срок службы режущих органов.

ВАЖНО!

Используйте режущие органы только с рекомендованной нами защитой! См. раздел "Технические характеристики". Обратитесь к инструкции по режущим органам, чтобы проверить правильность намотки лески и правильность выбора ее диаметра. Следите за тем, чтобы зубья ножей были правильно заточены! Следуйте нашим рекомендациям. См. также инструкции на упаковке ножей. Следите за тем, чтобы ножи были установлены правильно! Следуйте нашим инструкциям и используйте рекомендуемый размер напильников.

▲ ПРЕДУПРЕЖДЕНИЕ! Всегда останавливайте двигатель прежде, чем выполнять любые операции с режущими органами. Они продолжают вращаться даже после отпускания рычага дросселя. Прежде, чем Вы начнете работать с режущим органом, убедитесь, что он полностью остановился, и отсоедините провод высокого напряжения от свечи зажигания.

▲ ПРЕДУПРЕЖДЕНИЕ!

Использование несоответствующих режущих органов или неправильно заточенных ножей увеличивает риск отскока.

ОБЩИЕ ПРЕДПИСАНИЯ ПО БЕЗОПАСНОСТИ

Режущие оборудование

Ножи и диски предназначены для срезания жесткой травы.



Триммерная головка предназначена для подстригания травы.

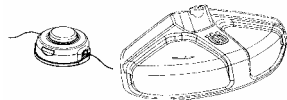

Общие правила



Используйте режущие органы только с рекомендованной нами защитой! См. раздел "Технические характеристики".



Следите за тем чтобы, зубья ножа были правильно заточены! Следуйте нашим инструкциям и используйте рекомендуемый размер напильника. Неправильно заточенный или поврежденный нож увеличивает риск несчастного случая.

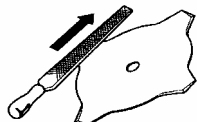

Проверяйте режущие органы на наличие трещин или повреждений.

Поврежденные режущие органы всегда подлежат замене.

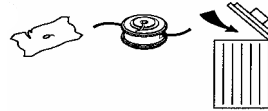

Заточка ножей и дисков



Инструкции по правильной заточке режущих органов Вы найдете на их упаковке. Для заточки ножей и дисков используйте плоский напильник с насечкой, режущей только в одну сторону.

Затачивайте все режущие кромки одинаково для поддержания балансировки ножа.



▲ ПРЕДУПРЕЖДЕНИЕ! Всегда заменяйте ножи, которые погнулись, искривились, сломались, имеют трещины или любое другое повреждение. Никогда не пытайтесь выпрямить погнувшийся нож для его последующего использования. Используйте только фирменные ножи соответствующего типа.

Головка триммера ВАЖНО

Обязательно убедитесь в том, что леска триммера плотно и равномерно намотана на барабан, иначе будут наблюдаться вредные вибрации.

Используйте только рекомендованные головку триммера и леску. См. раздел "Технические характеристики".

ОБЩИЕ ПРЕДПИСАНИЯ ПО БЕЗОПАСНОСТИ

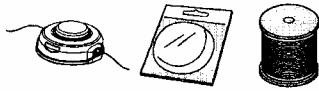

- Как правило, чем меньше инструмент, тем меньшего размера головка триммера для нее требуется и наоборот. Это связано с тем, что при стрижке с использованием лески двигатель испытывает тем большее сопротивление от скашиваемой травы, чем дальше располагается леска от оси вращения.
- Длина лески также имеет большое значение. Для более длинной лески необходим более мощный двигатель, чем для более короткой лески того же диаметра.
- Убедитесь в том, что нож, установленный на защите головки триммера, не поврежден. Он предназначен для обрезки лески до нужной длины.
- Чтобы увеличить срок службы лески, ее необходимо вымачивать в воде несколько дней. Это сделает ее плотнее и она будет служить дольше.

СБОРКА

ПРИМЕЧАНИЕ: Убедитесь, что машина собрана правильно, так, как показано в настоящем руководстве.

Сборка рукоятки

- Вывинтите винт из отверстия в задней части ручки дросселя.
- Наденьте ручку дросселя на рукоятку с правой стороны (см. рисунок).
- Совместите отверстие под винт в ручке дросселя с отверстием в рукоятке.
- Установите винт назад в отверстие в задней части ручки дросселя.
- Убедитесь, что винт проходит сквозь рукоятку, и плотно затяните его.
- Установите все элементы крепления рукоятки, как показано на рисунке.

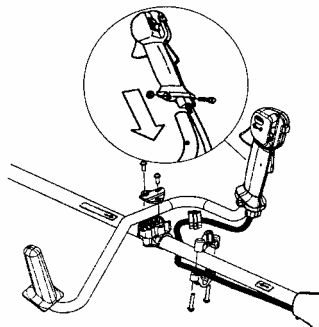

- Место крепления рукоятки к штанге должно находиться между стрелками, изображенными на ней.
- Затяните винты шестигранным ключом.

Крепление подвески



▲ ПРЕДУПРЕЖДЕНИЕ! При работе подрезчик всегда должен быть подвешен на оснастке. В ином случае вы не сможете безопасно управлять подрезчиком, и это может привести к травмированию вас лично, или других. Никогда не

пользуйтесь оснасткой со сломанным быстро отстегивающимся замком.

Необходимые регулировки рукоятки и подвески должны быть выполнены перед началом работы при полностью остановленном двигателе.

Крепление держателя подвески

- Установите верхнюю часть держателя сверху, а нижнюю - снизу штанги. Совместите отверстия для винтов верхней и нижней частей держателя. Точка крепления держателя на штанге должна находиться выше изображенной на ней стрелки (см. рисунок).

ПРИМЕЧАНИЕ: Перед тем, как затягивать винты, вставьте тросик газа в паз в нижней части держателя подвески.

- Вставьте два винта в отверстия для винтов.
- Закрепите держатель подвески, затянув винты шестигранным гаечным ключом.

Регулировка подвески

- Спереди имеется легкодоступный и быстро отстегивающийся замок. Пользуйтесь им в случае, аварийной ситуации, когда необходимо быстро высвободиться из оснастки и от машины.

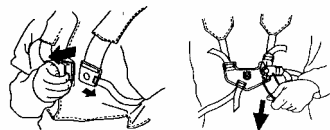

Равномерное распределение нагрузки на плечи

- Хорошо отрегулированная оснастка и машина значительно облегчают работу.
- Отрегулируйте оснастку для наилучшего рабочего положения. Натяните боковые лямки так, чтобы вес равномерно распределялся на плечи.

СБОРКА



ПРИМЕЧАНИЕ: Для обеспечения правильной балансировки инструмента может потребоваться изменение места крепления держателя подвески на штанге.



Корректировка высоты
Отрегулируйте высоту подвески инструмента так, чтобы его режущий орган был параллелен земле.



Балансировка
При правильной балансировке режущий орган инструмента, свободно висящего на подвеске, должен слегка касаться земли. Если вы используете нож для травы, он должен находиться на расстоянии 10 см над землей во избежание задевания камней и других

подобных предметов. Для правильной балансировки отрегулируйте положение держателя подвески на штанге.



Крепление ножей и триммерной головки

При креплении режущего органа чрезвычайно важно, чтобы центрирующие выступы приводного диска/опорного фланца правильно вошли в отверстие режущего органа. Неправильное крепление режущего органа может привести к серьезным и/или летальным травмам.

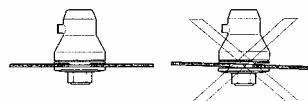

⚠ ПРЕДУПРЕЖДЕНИЕ! Никогда не используйте режущие органы без специальной защиты. См. раздел "Технические характеристики". Использование поврежденной или несоответствующей защиты может привести к серьезным травмам.

ВНИМАНИЕ!

Если вы используете нож для травы, машина должна быть оборудована соответствующей рукояткой, защитой ножа и подвеской.

СБОРКА

Крепление щитка, ножа и диска для расчистки

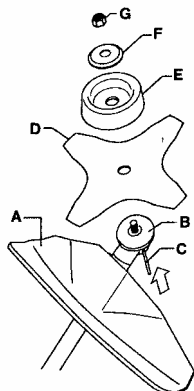

- Наденьте защиту ножа/комбинированную защиту (A) на скобу на штанге и закрепите ее, затянув болт. **ВНИМАНИЕ!** Используйте рекомендуемый тип защиты ножа. См. раздел "Технические характеристики".
- Наденьте приводной диск (B) на выходной вал.
- Поворачивайте выходной вал до тех пор, пока одно из отверстий на приводном диске не совпадет с отверстием в корпусе редуктора.
- Вставьте ключ (C) в отверстие, чтобы застопорить выходной вал.
- Установите нож (D), колпачок (E) и опорный фланец (F) на выходной вал.
- Затяните гайку (G). Гайка должна быть затянута с моментом 35–50 Нм. Используйте торцевой гаечный ключ, входящий в состав комплекта инструмента. Держите ключ за конец рукоятки. Чтобы затянуть гайку,

поворачивайте ключ в направлении, противоположном направлению вращения ножа (**ВНИМАНИЕ!** левая резьба).

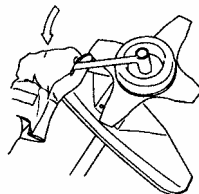

Установка защиты и триммерной головки



- Установите защитный кожух (A) триммера, соответствующий данному типу головки триммера. Наденьте защитный кожух на скобу штанги и закрепите его винтом (D).

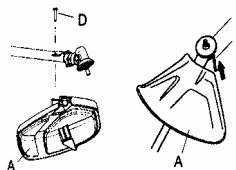

- Наденьте приводной диск (B) на выходной вал.
- Поворачивайте вал до тех пор, пока одно из отверстий в приводном диске не совместится с отверстием в корпусе редуктора.
- Вставьте ключ (C) в отверстие, чтобы застопорить выходной вал.
- Привинтите головку триммера (H) поворачивая ее против часовой стрелки.

СБОРКА

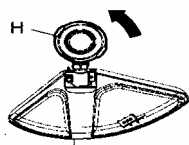

- Для разборки выполните вышеприведенные операции в обратном порядке.

ПРАВИЛА ОБРАЩЕНИЯ С ТОПЛИВОМ

Правила безопасности при заправке

Ни в коем случае не запускайте двигатель:

1. Если Вы пролили на него топливо.
2. Вытрите все брызги от топлива. Если вы пролили топливо на себя или на свою одежду. Переоденьтесь.
3. Если происходит утечка топлива. Регулярно проверяйте крышку топливного бака и топливопроводы на отсутствие утечек.

Транспортировка и хранение

- Храните и перевозите инструмент и топливо так, чтобы исключить опасность соприкосновения брызг или выхлопных газов с открытым огнем или искрами. Например, от электрических машин, электромоторов, выключателей, нагревательных приборов и т.п.
- Во время хранения и транспортировки топлива необходимо использовать предназначенные для этого специальные контейнеры.
- Если инструмент на длительное время ставится на хранение, необходимо слить топливо из топливного бака.
- Следите за тем, чтобы инструмент был хорошо очищен, и чтобы перед его продолжительным хранением было выполнено техническое обслуживание.
- Защита ножа при транспортировке должна быть всегда надета на режущий орган в случае, когда

машина перевозится или находится на хранении.

- Чтобы не произошло непроизвольного запуска двигателя, колпачок свечи следует снимать при длительном хранении, если инструмент будет оставлен без присмотра и при любом обслуживании.

▲ ПРЕДУПРЕЖДЕНИЕ! Будьте очень осторожны при обращении с топливом. Помните об опасности воспламенения, взрыва и вдыхания выхлопных газов.

Подготовка топливной смеси ПРИМЕЧАНИЕ!

Инструмент оснащен двухтактным двигателем и должна всегда работать на смеси бензина и специального масла для двухтактных двигателей. Очень важно точно отмерить количество масла, чтобы обеспечить его правильное соотношение в смеси. Небольшое несоответствие в количестве масла может иметь большое значение при приготовлении небольшого количества топливной смеси.

▲ ПРЕДУПРЕЖДЕНИЕ! Топливо и испарение топлива очень пожароопасные и могут привести к серьезным травмам при вдыхании и контакте с кожей. Будьте поэтому осторожны при обращении с топливом и обеспечьте хорошую вентиляцию при обращении с топливом.

ПРАВИЛА ОБРАЩЕНИЯ С ТОПЛИВОМ

⚠ ПРЕДУПРЕЖДЕНИЕ! Топливо и испарение топлива очень пожароопасны и могут привести к серьезным травмам при вдыхании и контакте с кожей. Будьте поэтому осторожны при обращении с топливом и обеспечьте хорошую вентиляцию при обращении с топливом.

Бензин



ПРИМЕЧАНИЕ Всегда пользуйтесь высококачественным бензином смешанным со специальным маслом (минимальное октановое число 90).



- Минимальное рекомендуемое октановое число - 90. Если Вы залите в двигатель бензин с октановым числом меньше 90, будет происходить детонация (слышаться "постукивание"). Это приводит к увеличению температуры двигателя, что может явиться причиной его серьезной поломки.
- При длительной работе на больших оборотах рекомендуется более высокое октановое число.

Масло для двухтактных двигателей

- Для наилучшего результата используйте специальное масло для двухтактных двигателей HUSQVARNA HP. Соотношение компонентов 1:50 (2%).
- Нельзя использовать масло для двухтактных двигателей, предназначенное для подвесных двигателей с водяным охлаждением.

- Нельзя использовать масло, предназначенное для четырехтактных двигателей.

Бензин, литр	Масло для двухтактных двигателей, литр
5	0,10
10	0,20
15	0,30
20	0,40

Смесь

- Всегда смешивайте бензин и масло в чистой емкости, предназначенной для бензина.
- Вначале всегда заливайте половину необходимого количества бензина. Затем добавьте полностью все масло. Перемешайте топливную смесь. Долейте оставшуюся часть бензина.
- Тщательно перемешайте топливную смесь прежде, чем заполнять ею топливный бак машины.

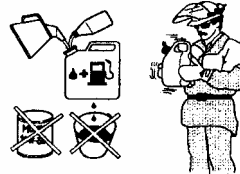

- Не готовьте топливной смеси больше, чем на один месяц работы.
- Если Вы долго неиспользовали инструмент, топливо нужно слить и промыть бак.

ПРАВИЛА ОБРАЩЕНИЯ С ТОПЛИВОМ

⚠ ПРЕДУПРЕЖДЕНИЕ! Глушитель с катализатором сильно нагревается в течение работы и остается нагретым еще некоторое время. Это происходит и на холостом ходу. Помните об опасности возникновения пожара, особенно при работе вблизи воспламеняющихся материалов и паров.

Заправка



⚠ ПРЕДУПРЕЖДЕНИЕ! Соблюдайте следующие меры предосторожности для уменьшения риска воспламенения:
Не курите и не размещайте какие либо источники тепла вблизи от топлива. Никогда не доливайте топливо при работающем двигателе. Всегда останавливайте двигатель и давайте ему остыть несколько минут, прежде чем дозаправлять его. Открывайте крышку бака медленно, чтобы давление снижалось постепенно. После дозаправки тщательно закройте крышку топливного бака. Перед запуском всегда переносите инструмент минимум на 3 м от места заправки.

- Протирайте поверхность топливного бака вокруг горловины. Попадание грязи в бак может затруднить эксплуатацию.
- Убедитесь, что топливо хорошо перемешано. Встряхните канистру, прежде чем заливать топливо в бак.

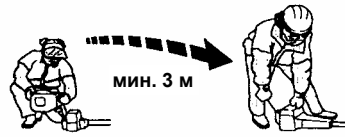

ЗАПУСК И ОСТАНОВКА

Проверка перед запуском



- Проверьте нож, чтобы убедиться в отсутствии трещин у основания зубьев или у центрального отверстия. Наиболее распространенная причина, по которой появляются трещины - это образование острых углов у основания зубьев при заточке или использование ножа с тупыми зубьями. При обнаружении трещин замените нож.



- Убедитесь в том, что опорный фланец не имеет трещин, вызванных износом или тем, что он был слишком сильно затянут. При обнаружении трещин замените опорный фланец.

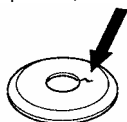

- Убедитесь в том, что самоконтрящаяся гайка остается плотно затянутой. Самоконтрящаяся гайка должна откручиваться с усилием не менее 1,5 Нм. Гайка должна быть затянута с усилием 35-50 Нм.



- Убедитесь, что триммерная головка и защита головки не имеют трещин и не повреждены. Замените триммерную головку или защиту головки, если на них есть следы

повреждений или трещины. Нельзя пользоваться инструментом без защиты или со сломанной защитой.

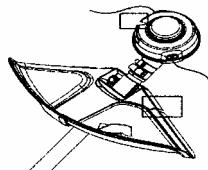

- Прежде чем запускать машину, убедитесь, что все крышки правильно закреплены и не имеют повреждений.

Запуск и остановка



▲ ПРЕДУПРЕЖДЕНИЕ! Крышка сцепления, сцепление и вал должны быть установлены перед запуском двигателя, иначе некоторые детали могут открутиться и стать причиной травмы оператора. Перед запуском двигателя всегда отходите от места заправки. Поставьте инструмент на плоскую поверхность. Убедитесь, что режущие органы не могут задеть никаких посторонних предметов. Убедитесь в отсутствии посторонних лиц в зоне работы, в противном случае они могут получить серьезные травмы. Безопасное расстояние составляет 15 метров.

Холодный запуск

Подсасывающий насос: Нажмите несколько раз на кнопку праймера, до тех пор, пока он не начнет заполняться топливом. Праймер не требуется полностью заполнять топливом.

ЗАПУСК И ОСТАНОВКА

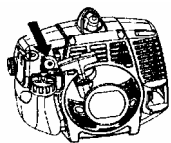

Воздушная заслонка: Переведите синий рычаг воздушной заслонки двигателя в закрытое положение.

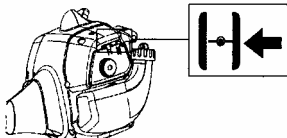

Запуск

Прижмите двигатель к земле левой рукой (**ВНИМАНИЕ!** Не ногой!). Правой рукой потяните за рукоятку стартера. **НЕ ДАВИТЕ на рычаг дросселя.** Медленно вытягивайте шнур до тех пор, пока не почувствуете некоторое сопротивление (оно означает зацепление собачки стартера), затем потяните за рукоятку стартера сильнее.

Никогда не наматывайте шнур стартера на руку.

Держайте за рукоятку, пока двигатель не заведется. Нажмите на рычаг дросселя, чтобы высвободить воздушную заслонку. **Удерживая рычаг в нажатом состоянии** держите за ручку стартера, пока двигатель не заработает.

ПРИМЕЧАНИЕ: Если двигатель глохнет, верните синий рычаг воздушной заслонки двигателя в закрытое положение и повторите все сначала.

ВНИМАНИЕ! Не вытягивайте шнур стартера полностью и не отпускайте рукоятку стартера, когда шнур целиком вытянут. Это может повредить машину.



Запуск прогретого двигателя

При прогревом двигателя нажмите на рычаг дросселя и удерживайте его в нажатом состоянии. Дерните несколько раз за рукоятку стартера, продолжая нажимать на рычаг дросселя, до тех пор, пока двигатель не запустится.

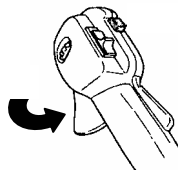

ВНИМАНИЕ!

Не прикасайтесь оголенными частями тела к отмеченной поверхности. При поврежденном колпачке, контакт с телом вызывает ожоги кожи или электрический шок. Всегда пользуйтесь перчатками. Никогда не пользуйтесь инструментом с поврежденным колпачком свечи.

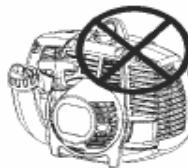

ЗАПУСК И ОСТАНОВКА

Для ручек с кнопкой пускового положения дроссельной заслонки:

Установите дроссельную заслонку в положение пуска, нажав на стопор и рычаг дросселя, и затем нажав кнопку пускового положения дроссельной заслонки (А). Затем отпустите рычаг и стопор дросселя, а затем - кнопку пускового положения. Теперь дроссельная заслонка установлена в положение запуска. Чтобы вернуть заслонку в режим холостого хода, снова нажмите и отпустите стопор и рычаг дросселя.

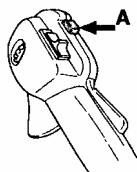

Остановка

Для остановки двигателя нажмите на выключатель и удерживайте его в положении STOP до тех пор, пока двигатель не остановится.



ВНИМАНИЕ!

Выключатель автоматически возвращается в положение запуска. Во избежание непроизвольного запуска, колпачок свечи зажигания следует всегда снимать со свечи зажигания при монтаже, проверке и/или обслуживании.

▲ ПРЕДУПРЕЖДЕНИЕ! Когда двигатель запускается при закрытой воздушной заслонке, режущие органы сразу начинают вращаться.

МЕТОД РАБОТЫ

Общие рабочие инструкции ВАЖНАЯ ИНФОРМАЦИЯ

В данном разделе описаны основные меры предосторожности при работе с триммером. Если у вас есть сомнения, как следует поступить в определенной ситуации, следует обратиться к специалистам. Обратитесь к Вашему дилеру или в сервисную мастерскую. Избегайте выполнения операций, к которым вы не готовы.

Основные меры предосторожности



1. Осмотрите окружающее пространство:
 - Чтобы убедиться в том, что ни люди, ни животные, ни какие-либо предметы не мешают Вам во время работы.
 - Чтобы убедиться, что никто и ничто из вышеперечисленного не может войти в соприкосновение с режущими органами или

МЕТОД РАБОТЫ

предметами, которые могут быть отброшены этими органами.

- **ПРИМЕЧАНИЕ** Никогда не пользуйтесь инструментом в ситуации, когда не к кому будет обратиться за помощью при несчастном случае.
- 2. Не следует пользоваться инструментом при неблагоприятных погодных условиях. Например, при густом тумане, сильном дожде, сильном ветре или низкой температуре воздуха и т.п. Работа при плохой погоде более утомительна и связана с повышенной опасностью, например, скользкой поверхностью.
- 3. Убедитесь в том, что Вы можете передвигаться и стоять, не подвергаясь риску падения. Проверьте, нет ли каких-либо препятствий, о которые можно споткнуться и упасть. (Такие как корни, камни, ветки, впадины, рвы и т.п.). Будьте очень осторожны при работе на склонах.



- 4. Выключайте двигатель, когда переходите на другой участок. Наденьте защиту ножа при транспортировке на режущий орган прежде, чем переносить машину на любое расстояние.
- 5. Никогда не ставьте инструмент на землю при работающем двигателе, если при этом он окажется вне зоны хорошей видимости.

Основные правила расчистки

- Всегда используйте соответствующее оборудование.

- Убедитесь, что оборудование правильно отрегулировано.
- Следуйте указаниям по технике безопасности.
- Тщательно организуйте работу.
- При работе с металлическим ножом, перед началом резания всегда давайте полный газ.
- Всегда используйте только острые ножи.
- Не допускайте попадания камней под нож.

▲ ПРЕДУПРЕЖДЕНИЕ! Ни пользователь инструмента и никто другой не должен пытаться убирать в сторону срезанную траву когда двигатель работает или когда вращается режущее оборудование, так как это может привести к серьезным травмам. Перед тем как убирать траву, намотавшуюся вокруг оси ножа, остановите двигатель и режущее оборудование, так как в ином случае создается риск травм. Редуктор нагревается во время работы и остается горячим некоторое время. Это создает риск получения ожога при контакте.

▲ ПРЕДУПРЕЖДЕНИЕ!

Остерегайтесь отбрасываемых предметов. Всегда носите защитные очки. Никогда не наклоняйтесь над защитой. Камни, мусор и т.д. могут попасть в глаза и явиться причиной потери зрения или серьезных травм. Держите посторонних лиц на расстоянии. Дети, животные, зрители и помощники должны находиться в безопасной зоне за пределами радиуса в 15 метров. Если кто-нибудь из них подойдет ближе, немедленно остановите двигатель. Никогда не поворачивайтесь с инструментом, не посмотрев вначале назад, и не убедившись в том, что в зоне риска никого нет.

МЕТОД РАБОТЫ

▲ ПРЕДУПРЕЖДЕНИЕ! Иногда ветки, трава или куски дерева могут попадать между защитой и режущими органами. Всегда останавливайте двигатель, прежде чем убирать их.

Основные методы работы

- После каждой регулировки сбрасывайте обороты до оборотов холостого хода. работы двигателя с полностью открытым дросселем без нагрузки (без сопротивления, преодолеваемого двигателем во время кошения) могут привести к серьезным поломкам двигателя.

Расчистка с использованием ножей для травы



- Ножи и диски для расчистки не должны использоваться для срезания древесных стеблей.
- Нож для травы используется для всех типов высокой или жесткой травы.
- Трава срезается волнообразным движением в сторону, при котором движение справа налево соответствует срезанию, а движение слева направо - возврату. Срезание должно выполняться левой стороной ножа (между 8 и 12 часами).

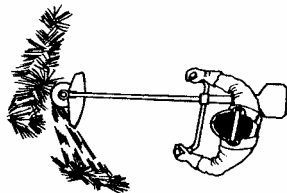

- Если при расчистке нож наклонен влево, трава соберется в ряд, что

облегчит ее уборку, например, граблями.

- Старайтесь работать ритмично. Встаньте в устойчивое положение, расставив ноги. Пройдете вперед после выполнения возврата ножа и снова встаньте в устойчивое положение.
- Давайте опорному колпачку слегка касаться земли. Он используется для того, чтобы защитить нож от ударов об землю.
- Следующие указания помогут уменьшить риск наматывания травы на нож:
 - Всегда работайте с дросселем в полностью открытом положении.
 - При возврате ножа избегайте ранее срезанной травы.
- Перед тем, как начинать собирать срезанную траву, остановите двигатель, отстегните ремень и положите машину на землю.

Стрижка травы с помощью головки триммера



- Держите головку триммера чуть выше земли под углом. Работу выполняет конец лески. Пусть леска работает при стабильных оборотах.
- Не прикладывайте излишних усилий для перемещения головки триммера.

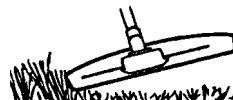

- С помощью лески легко удаляются трава и сорняки, растущие у стен, оград, деревьев и бордюров; однако, леской можно повредить чувствительную кору деревьев или кустарников, а также столбы ограды.

МЕТОД РАБОТЫ

- Чтобы уменьшить риск повреждения растений, укоротите леску до 10-12 см и уменьшите обороты двигателя.
- Чтобы увеличить срок службы лески и уменьшить износ головки триммера, при стрижке и скашивании двигатель не должен работать с полностью открытым дросселем.

Расчистка



- При такой расчистке происходит удаление всей нежелательной растительности. Держите головку триммера чуть выше земли в наклонном положении. Пусть конец лески касается земли вокруг деревьев, столбов, статуй и т.п.
ПРИМЕЧАНИЕ: Эта техника работы увеличивает износ лески.

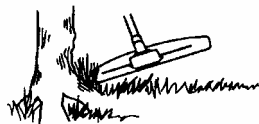

- Леска изнашивается быстрее и ее приходится подавать более часто при работе у камней, кирпичей, бетона, рядом с металлическим забором и т.п. по сравнению с работой у деревьев и деревянных заборов.

Кошение



- Триммер идеально подходит для стрижки травы в местах, труднодоступных для обычной газонокосилки. Во время стрижки держите леску параллельно земле. Не вжимайте головку в землю, так как это может привести к снятию

верхнего слоя земли и повреждению инструмента.

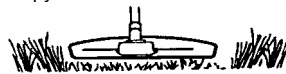

- Не позволяйте головке триммера постоянно касаться земли во время стрижки. Постоянное соприкосновение с землей может повредить головку триммера или ускорить ее износ.

Уборка



- Эффект вентилятора, создаваемый вращающейся леской, может быть использован для быстрой и легкой уборки участка. Держите леску над поверхностью убираемого участка параллельно ей и покачивайте триммер из стороны в сторону.

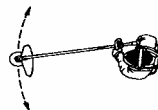

- Для получения лучшего результата во время кошения и уборки двигатель должен работать с полностью открытым дросселем.

⚠ ПРЕДУПРЕЖДЕНИЕ! Ни пользователь инструмента и никто другой не должен пытаться убирать в сторону срезанную траву когда двигатель работает или когда вращается режущее оборудование, так как это может привести к серьезным травмам. Перед тем как убирать траву, намотавшуюся вокруг оси ножа, остановите двигатель и режущее оборудование, так как в ином случае создается риск травм. Редуктор нагревается во время работы и остается горячим некоторое время. Это

МЕТОД РАБОТЫ

создает риск получения ожога при контакте.

▲ ПРЕДУПРЕЖДЕНИЕ!

Остерегайтесь отбрасываемых предметов. Всегда носите защитные очки. Никогда не наклоняйтесь над защитой. Камни, мусор и т.д. могут попасть в глаза и явиться причиной потери зрения или серьезных травм. Держите посторонних лиц на

расстоянии. Дети, животные, зрители и помощники должны находиться в безопасной зоне за пределами радиуса в 15 метров. Если кто-нибудь из них подойдет ближе, немедленно остановите двигатель. Никогда не поворачивайтесь с инструментом, не посмотрев вначале назад, и не убедившись в том, что в зоне риска никого нет.

ТЕХНИЧЕСКОЕ ОБСЛУЖИВАНИЕ

Владелец несет ответственность за выполнение всего необходимого техобслуживания в соответствии с инструкцией по эксплуатации.

Карбюратор

Настоящее изделие Husqvarna разработано и произведено по стандартам, обеспечивающим снижение содержания вредных веществ в выхлопах. После того как двигатель израсходовал 8-10 бачков топлива, он считается обкатанным. Для обеспечения правильной работы двигателя и сведения к минимуму содержания вредных веществ в выхлопах обратитесь в сервисную мастерскую, где Вам с помощью тахометра отрегулируют карбюратор на оптимальный режим работы.

▲ ПРЕДУПРЕЖДЕНИЕ! Крышка сцепления должна быть установлена на место перед запуском машины, иначе сцепление может открутиться и стать причиной травмы оператора.

Работа



- Карбюратор управляет оборотами двигателя с помощью дросселя. В

карбюраторе смешиваются воздух и топливная смесь.

- Винт Т регулирует положение дроссельной заслонки на холостом ходу. Поворот винта по часовой стрелке увеличивает обороты холостого хода, поворот против часовой стрелки уменьшает обороты холостого хода.

Базовая регулировка

- Основная регулировка карбюратора производится при испытаниях на заводе-изготовителе. Дополнительная регулировка должна осуществляться только квалифицированными специалистами.

ВНИМАНИЕ! Если режущая насадка вращается при работе двигателя на холостом ходу, винт Т следует поворачивать против часовой стрелки до тех пор, пока она не остановится.

Рекомендуемая скорость холостого хода: См. "Технические характеристики".

Рекомендуемая максимальная скорость: См. "Технические характеристики".

ТЕХНИЧЕСКОЕ ОБСЛУЖИВАНИЕ

Окончательная регулировка холостого хода Т

Отрегулируйте холостой ход винтом холостого хода Т, если это необходимо. Вначале поверните винт Т по часовой стрелке до тех пор, пока режущее оборудование не начнет вращаться. Затем поворачивайте винт против часовой стрелки, пока режущее оборудование не остановится. Правильной считается регулировка, при которой двигатель ровно работает в любом положении. До начала вращения режущего оборудования должен оставаться достаточный свободный ход.

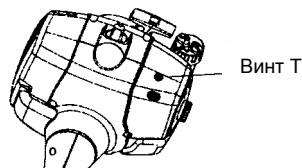

⚠ ПРЕДУПРЕЖДЕНИЕ!

Если обороты холостого хода невозможно отрегулировать так, чтобы режущая насадка остановилась, обратитесь в сервисную мастерскую. Не пользуйтесь инструментом до тех пор, пока не будет произведена необходимая регулировка или ремонт.

Правила техники безопасности при техническом обслуживании инструмента.

Отсоедините свечу зажигания перед выполнением работ по техническому обслуживанию за исключением работ по регулировке карбюратора.

Глушитель



Глушитель разработан для снижения уровня шума и отвода выхлопных газов в сторону от оператора. Выхлопные газы имеют высокую температуру и могут содержать искры, которые могут воспламениться при попадании на сухие горючие материалы.

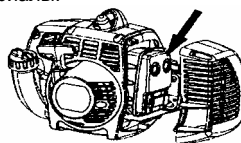

Глушители оборудованы специальной искроулавливающей сеткой. Сетку следует проверять и при необходимости чистить. **Если сетка повреждена, ее следует заменить в сервисной мастерской.** Засоренная сетка может привести к перегреву и, как следствие, к повреждению цилиндра и поршня.

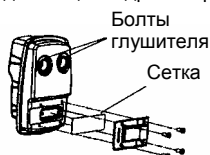

ВНИМАНИЕ! Нельзя пользоваться машиной, если глушитель поврежден или плохо закреплен. Убедитесь, что болты глушителя затянуты.

⚠ ПРЕДУПРЕЖДЕНИЕ! Глушители с катализаторами в процессе работы сильно нагреваются и некоторое время после выключения остаются горячими. Это происходит и на холостом ходу. Прикосновение к ним может привести к ожогу кожи. Помните об опасности возникновения пожара!

ТЕХНИЧЕСКОЕ ОБСЛУЖИВАНИЕ

▲ ПРЕДУПРЕЖДЕНИЕ! Глушитель содержит в себе химические вещества, которые могут быть канцерогенными. Не допускайте соприкосновения с этими веществами в случае повреждения глушителя.

▲ ВНИМАНИЕ: Помните, что выхлопные газы двигателя содержат монооксид углерода; это может вызвать отравление угарным газом. По этой причине не следует запускать двигатель в помещении и в других плохо проветриваемых местах. Выхлопные газы двигателя имеют высокую температуру и могут содержать искры, которые в свою очередь могут привести к воспламенению. Нельзя запускать двигатель в помещении или вблизи горючих материалов!

Свеча зажигания



На состояние свечи зажигания влияет:

- Неправильная регулировка карбюратора.
- Несоответствующая топливная смесь (слишком большое содержание или неверный тип масла).
- Загрязненный воздушный фильтр.

Эти факторы вызывают появление нагара на электродах свечи зажигания, что может вызвать проблемы при работе и при запуске. Если двигатель не набирает мощность, плохо заводится или плохо работает на холостых оборотах, прежде всего проверьте свечу зажигания. Если свеча загрязнена, прочистите ее и проверьте, чтобы зазор между электродами составлял

0,6 мм. Свечу зажигания необходимо менять примерно через один месяц работы или еще раньше в случае необходимости.

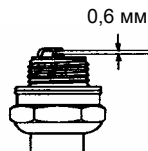

ВНИМАНИЕ! Всегда используйте рекомендуемый тип свечей зажигания! Применение неподходящих свечей зажигания может привести к повреждению поршня или цилиндра.

Воздушный фильтр



Воздушный фильтр необходимо регулярно чистить, удаляя из него грязь и пыль во избежание:

- Неверной работы карбюратора
- Проблем при запуске
- Потери мощности двигателя
- Чрезмерного износа частей двигателя
- Чрезмерного расхода топлива

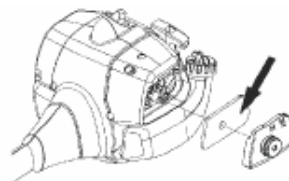

Прочищайте фильтр каждые 25 часов или чаще, если Вы работаете в условиях сильного запыления.

ТЕХНИЧЕСКОЕ ОБСЛУЖИВАНИЕ

Чистка воздушного фильтра

Снимите крышку воздушного фильтра и выньте фильтр. Хорошо промойте его в теплой мыльной воде. Тщательно прополощите. Убедитесь, что фильтр просох, прежде чем ставить его на место. Воздушный фильтр, который долго используется, невозможно полностью очистить. Поэтому фильтр необходимо заменять через определенные промежутки времени. **оврежденный фильтр всегда нужно заменять.**

Редуктор



Угловой редуктор заполняется достаточным количеством консистентной смазки на заводе-изготовителе. Однако, прежде чем пользоваться инструментом, следует удостовериться, что угловой редуктор на 3/4 заполнен консистентной смазкой. Используйте специальную консистентную смазку HUSQVARNA.

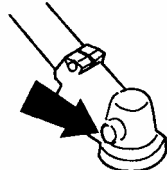

Обычно смазка не нуждается в замене за исключением случаев ремонта.

Заточка ножей и дисков



▲ ПРЕДУПРЕЖДЕНИЕ! Всегда останавливайте двигатель прежде, чем производить какие-то работы с режущими органами. Они продолжают вращаться даже после отпущения рычага дросселя. Прежде, чем Вы начнете работать с режущим органом, убедитесь, что он полностью остановился, и отсоедините провод высокого напряжения от свечи зажигания.

- Инструкции по заточке режущих органов Вы найдете на их упаковке.
- Для заточки ножей и дисков используйте плоский напильник с насечкой, режущей только в одну сторону.
- Затачивайте все режущие кромки ножа одинаково для поддержания его балансировки.

▲ ПРЕДУПРЕЖДЕНИЕ! Всегда заменяйте ножи, которые погнулись, искривились, сломались, имеют трещины или любое другое повреждение. Никогда не пытайтесь выпрямить погнувшийся нож для его последующего использования. Используйте только фирменные ножи соответствующего типа.

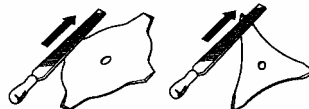

ТЕХНИЧЕСКОЕ ОБСЛУЖИВАНИЕ

График технического обслуживания

Ниже приведен перечень работ по обслуживанию, которые необходимо выполнять на инструменте. Большинство пунктов описаны в разделе Обслуживание. Пользователь может выполнять только те работы по обслуживанию и сервису, которые описаны в данном руководстве. Более серьезное обслуживание должно выполняться авторизованной сервисной мастерской.

Техническое обслуживание	Ежедневное обслуживание	Еженедельное обслуживание	Ежемесячное обслуживание
Очистите машину снаружи.	X		
Убедитесь, что стопор рычага дросселя и рычаг дросселя вполне исправны с точки зрения соображений безопасности.	X		
Проверьте, работает ли выключатель.	X		
Проверьте чтобы режущая головка не вращалась на холостом ходу.	X		
Прочистите воздушный фильтр. Замените его в случае необходимости.	X		
Убедитесь в том, что защитный кожух режущих органов не имеет повреждений и трещин. Замените защиту, если она подверглась ударам или треснула.	X		
Убедитесь в том, что головка триммера не имеет повреждений и трещин. Замените ее если это необходимо.	X		
Убедитесь, что самоконтрящаяся гайка крепления режущего органа правильно затянута.	X		
Убедитесь, что гайки и болты плотно затянуты.	X		
Убедитесь в отсутствии утечки топлива из двигателя, бака или топливопроводов.	X		
Проверьте стартер и шнур стартера.		X	
Очистите снаружи свечу зажигания. Снимите ее и проверьте зазор между электродами. Отрегулируйте зазор до 0,6 мм, или замените свечу зажигания. Используйте резисторную свечу Champion RCJ-6Y (503 23 51-09) или эквивалентную.			X
Очистите карбюратор и прилегающий к нему участок.		X	

ТЕХНИЧЕСКОЕ ОБСЛУЖИВАНИЕ

Техническое обслуживание	Ежедневное обслуживание	Еженедельное обслуживание	Ежемесячное обслуживание
Проверьте, что угловой редуктор заполнен консистентной смазкой на 3/4 объема. Используйте специальную смазку.		X	
Проверьте, чтобы топливный фильтр не был загрязнен и на топливном шланге не было трещин или других дефектов. При необходимости замените.			X
Проверьте электрические провода и соединения.			X
Проверьте сцепление, пружины сцепления и барабан сцепления на износ. Замените их в случае необходимости.			X
Замените свечу зажигания. Используйте резисторную свечу Champion RCJ-6Y или эквивалентную.			X
Проверьте и очистите искрогасящую сетку на глушителе.			X

ТЕХНИЧЕСКОЕ ХАРАКТЕРИСТИКИ

Технические характеристики

125R

Двигатель

Объем цилиндра, куб. см.	28
Внутренний диаметр цилиндра, мм	35
Ход, мм	28,7
Обороты холостого хода, об/мин	2800-3200
Рекомендуемая максимальная обороты, об/мин	11 000
Обороты вращения выходного вала, об/мин	8 000

Максимальная выходная мощность двигателя, в соответствии с ISO 8893, л.с./кВт	1,1/0,8
Глушитель с катализатором	Нет
Система зажигания с ограничителем оборотов	Да

Система зажигания

Изготовитель/тип системы зажигания	Walbro/CD
Свеча зажигания	Champion RCJ-6Y
Зазор между электродами, мм	0,6

Топливная система и система смазки

Производитель/тип карбюратора	Zama
Емкость топливного бака, литров	0,4

Вес

Вес без топлива, режущих органов и защитного кожуха, кг	4,8
---	-----

Уровень шума (см. примечание 1)

Уровень мощности шума, измеренный дБ(А)	109
Уровень мощности шума, гарантированный	

L_{WA} , дБ(А)	114
------------------	-----

Уровни шума

(см. примечание 2)

Эквивалентные уровни звукового давления на уши пользователя, измерены согласно EN/ISO 11806, ISO 7917, дБ(А)	100
--	-----

Уровень вибраций

Уровень вибрации ручек, измеренный в соответствии с EN/ISO 11806, ISO 7916	
--	--

ПЕРЕДНЯЯ РУЧКА

Холостой ход, м/сек ²	3,9
----------------------------------	-----

Рабочие обороты, м/сек ²	5,6
-------------------------------------	-----

ЗАДНЯЯ РУЧКА

Холостой ход, м/сек ²	2,9
----------------------------------	-----

Рабочие обороты, м/сек ²	8,5
-------------------------------------	-----

Примечание 1: Уровень шума в окружающей среде измеряется как мощность звука (L_{WA}) согласно директиве Европейского Союза 2000/14/ЕС.

Примечание 2: Эквивалентное акустическое давление рассчитывается как средневзвешенный уровень шума при различных режимах работы со следующим временным распределением:
1/2 на холостом ходу и 1/2 на максимальной скорости.

ПРИМЕЧАНИЕ: Акустическое давление на уши пользователя и вибрация на ручках машины измеряется со всеми установленными на нем сертифицированными режущими органами. В таблице показаны максимальное и минимальное значения.

ТЕХНИЧЕСКОЕ ХАРАКТЕРИСТИКИ

Модель 125R (кончик вала с левой резьбой M10) Центральное отверстие в ножах, диаметр 25,4 мм		
Соответствующее дополнительное оборудование	Тип	Защита режущего оборудования, артикул №.
Нож для травы/диск для травы	Grass 255-4 1 дюйм (Ø 250-зуба)	537 14 96-01
Триммерная головка	T25 (L)	531 00 92-79
Пластмассовые ножи	Tricut 300 мм	531 00 38-11
Опорный колпачок	Фиксированный	--
Комбинированная защита		545 03 09-01

ЗАЯВЛЕНИЕ О СООТВЕТСТВИИ, относящееся к 2000/14/ЕС

ЗАЯВЛЕНИЕ О СООТВЕТСТВИИ, относящееся к 2000/14/ЕС

Заявление о соответствии Европейского Союза, относящееся к 2000/14/ЕС

Мы, Отделение Electrolux Home Products, Inc., Texarkana, TX, 75501, США, Тел. : +1 903 223 4100, заявляем под нашу собственную ответственность, что газонокосилка Husqvarna модели 125R была проверена в соответствии с Приложением V Директивы и начиная с серийного номера 2006-011N00001 соответствует положениям ДИРЕКТИВЫ. Ширина стрижки травы составляет 431 мм. Замеренный уровень шума составляет 109 дБ, а гарантированный уровень шума составляет 114 дБ.

Texarkana 06-01-11



Michael S. Bounds, Директор
отдела безопасности изделий и стандартизации

ЗАЯВЛЕНИЕ О СООТВЕТСТВИИ, относящееся к 98/37/ЕС

ЗАЯВЛЕНИЕ О СООТВЕТСТВИИ, относящееся к 98/37/ЕС

Заявление о соответствии Европейского Союза (Директива 98/37ЕС, Приложение II, А)
(Применяется только для Европы)

Мы, Отделение Electrolux Home Products, Inc., Texarkana, TX, 75501, США, Тел. : +1 903 223 4100, заявляем, под нашу собственную ответственность, что газонокосилка Husqvarna модели 125R, начиная с серийного номера 2006-011N00001, соответствует положениям ДИРЕКТИВ: 98/37/ЕС (промышленные изделия) и 89/336/ЕЕС (электромагнитная совместимость), включая дополнения и соответствует следующим стандартам: EN 12100-2, EN ISO 11806:1997 и CISPR 12.

SMP, The Swedish Machinery Testing Institute (Шведский институт тестирования промышленных изделий), Fyrisborgsgatan 3 S-754 50 Uppsala, Sweden, проводил добровольное подтверждение типа изделия. Номер сертификата (-ов): **SEC/06/1099**.

Texarkana 06-01-11



Michael S. Bounds, Директор
отдела безопасности изделий и стандартизации

Указания по заправке лески в триммерн головку



<p>1</p>	<p>2</p>	<p>3</p>
<p>4</p>	<p>5</p>	
<p>6</p>	<p>7</p>	<p>8</p>
<p>9</p>		

Tri-Cut

